

PC Preisliste 2016
100 % Original Stäubli

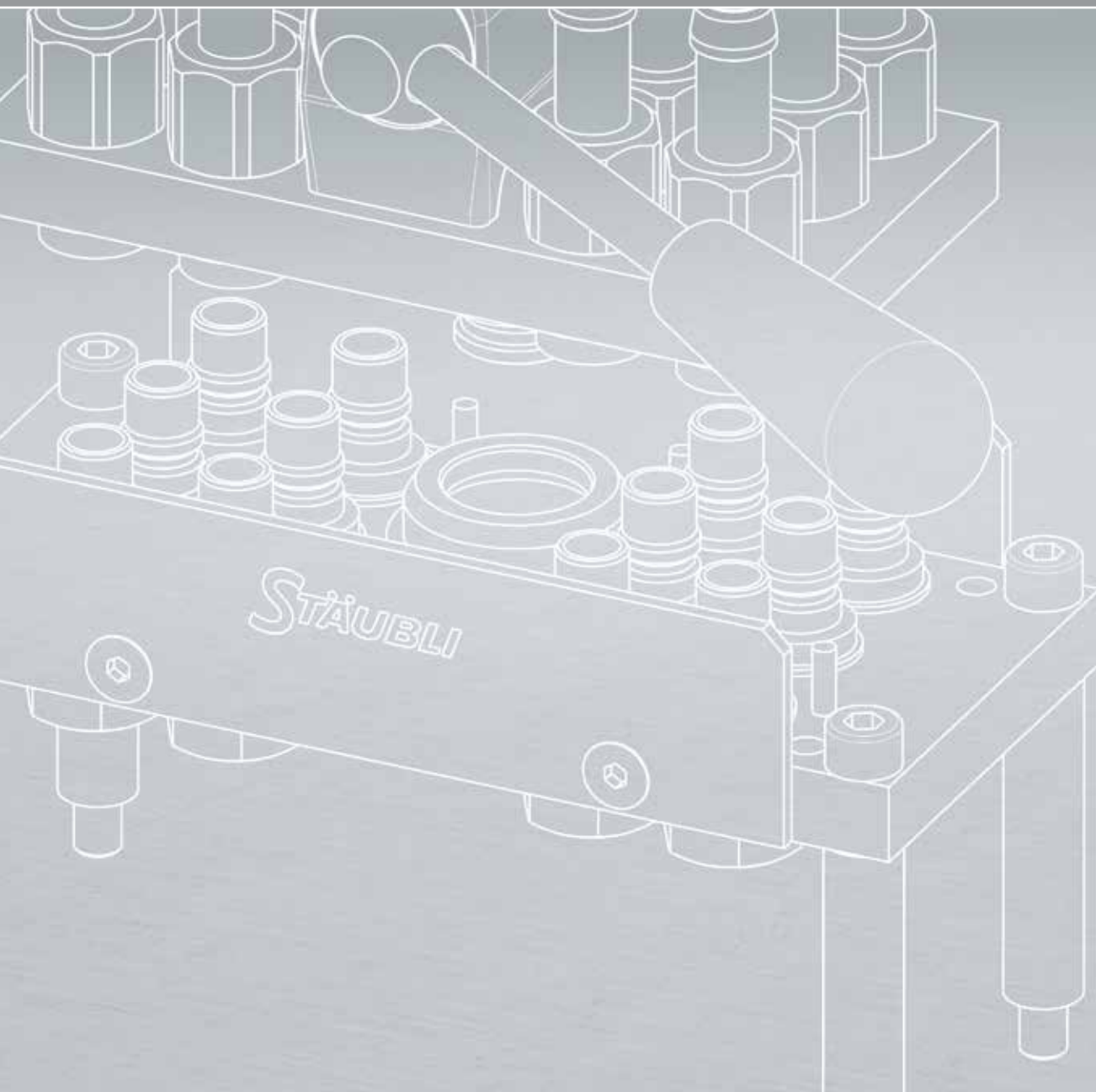

INDEX

RPL

Schnellkupplungen mit freiem Durchgang



5

RMI

Monokupplungen für Temperierung
Multikupplungen für Formwerkzeuge

RMI 209.06	16
RMI 209.10	20
RMI 209.12	22
RMI 209.20	24
RMI 212.12	26
RMI 212.20	28
RMI 216.12	30
RMI Zubehör	32



12

MCI

Multikupplungen für Formwerkzeuge

MCI 209.06	34
MCI 209.10	36
MCI 209.12	38
MCI 209.20	40



34

MPX

Schnellkupplungen für Hydraulik



43

SBA

Schnellkupplungen für Hydraulik



46

SPC

Kupplungen mit integrierter
schwimmender Lagerung

Kupplungen mit integrierter schwimmender Lagerung	48
Multikupplungen	49
Zubehör	50



48

RMP

Multikupplungen für
hydraulische Anwendungen



52

Schläuche und Anschlusszubehör

55

Allgemeine Geschäfts- und Lieferbedingungen

58

RPL Schnellkupplungen mit freiem Durchgang



RPL Schnellkupplungen mit freiem Durchgang

	Artikel-Nr.	Ø N (mm)	Anschluss	Farbring	VPE	Preis/€	
BUCHSEN MIT AUSSENGEWINDE, TEFLONBESCHICHTET R-GEWINDE */KB: FARBRING BLAU */KR: FARBRING ROT	RPL06.1150	6	R 1/8	ohne	10	2,38	
	RPL06.1150/*	6	R 1/8	blau/rot	10	2,74	
	RPL06.1151	6	R 1/4	ohne	10	2,38	
	RPL06.1151/*	6	R 1/4	blau/rot	10	2,74	
	RPL08.1150	7,5	R 1/8	ohne	10	1,93	
	RPL08.1150/*	7,5	R 1/8	blau/rot	10	2,21	
	RPL08.1151	7,5	R 1/4	ohne	10	1,93	
	RPL08.1151/*	7,5	R 1/4	blau/rot	10	2,21	
	RPL08.1152	7,5	R 3/8	ohne	10	1,93	
	RPL08.1152/*	7,5	R 3/8	blau/rot	10	2,21	
	RPL12.1152	12	R 3/8	ohne	1	5,20	
	RPL12.1152/*	12	R 3/8	blau/rot	1	5,64	
	RPL12.1153	12	R 1/2	ohne	1	5,20	
	RPL12.1153/*	12	R 1/2	blau/rot	1	5,64	
	RPL12.1154	12	R 3/4	ohne	1	5,20	
	RPL12.1154/*	12	R 3/4	blau/rot	1	5,64	
	BUCHSEN MIT AUSSENGEWINDE, TEFLONBESCHICHTET M-GEWINDE */KB: FARBRING BLAU */KR: FARBRING ROT	RPL06.1410	6	M10X1,0	ohne	10	2,38
		RPL06.1410/*	6	M10X1,0	blau/rot	10	2,74
RPL08.1410		7,5	M10X1,0	ohne	10	2,38	
RPL08.1410/*		7,5	M10X1,0	blau/rot	10	2,74	
RPL08.1411		7,5	M10X1,5	ohne	10	2,38	
RPL08.1411/*		7,5	M10X1,5	blau/rot	10	2,74	
RPL08.1414		7,5	M14X1,5	ohne	10	2,38	
RPL08.1414/*		7,5	M14X1,5	blau/rot	10	2,74	



RPL Schnellkupplungen mit freiem Durchgang

	Artikel-Nr.	Ø N (mm)	Anschluss	Farbring	VPE	Preis/€
BUCHSEN 90° AUSSENGEWINDE R-GEWINDE 	RPL08.1150/RE	7,5	R 1/8	ohne	1	5,81
	RPL08.1151/RE	7,5	R 1/4	ohne	1	5,81
	RPL08.1152/RE	7,5	R 3/8	ohne	1	5,81
BUCHSEN 135° AUSSENGEWINDE R-GEWINDE 	RPL08.1150/RO	7,5	R 1/8	ohne	1	5,81
	RPL08.1151/RO	7,5	R 1/4	ohne	1	5,81
	RPL08.1152/RO	7,5	R 3/8	ohne	1	5,81
BUCHSEN MIT INNENGEWINDE */KB: FARBRING BLAU */KR: FARBRING ROT 	RPL08.1100	7,5	G 1/8	ohne	10	2,46
	RPL08.1100/*	7,5	G 1/8	blau/rot	10	2,82
	RPL08.1101	7,5	G 1/4	ohne	10	2,46
	RPL08.1101/*	7,5	G 1/4	blau/rot	10	2,82
	RPL12.1102	12	G 3/8	ohne	1	5,73
	RPL12.1102/*	12	G 3/8	blau/rot	1	6,17
	RPL12.1103	12	G 1/2	ohne	1	5,73
	RPL12.1103/*	12	G 1/2	blau/rot	1	6,17
BUCHSEN MIT VERLÄNGERTEM ANSATZ – GEWINDEAUSFÜHRUNG */KB: FARBRING BLAU */KR: FARBRING ROT 	RPL08.1010/50/RF	7,5	G 1/8	ohne	10	5,03
	RPL08.1010/50/RF/*	7,5	G 1/8	blau/rot	10	5,38
	RPL08.1010/100/RF	7,5	G 1/8	ohne	10	7,93
	RPL08.1010/100/RF/*	7,5	G 1/8	blau/rot	10	8,28
	RPL08.1010/150/RF	7,5	G 1/8	ohne	10	9,43
	RPL08.1010/150/RF/*	7,5	G 1/8	blau/rot	10	9,78
	RPL08.1011/50/RF	7,5	G 1/4	ohne	10	5,20
	RPL08.1011/50/RF/*	7,5	G 1/4	blau/rot	10	5,56
	RPL08.1011/100/RF	7,5	G 1/4	ohne	10	7,23
	RPL08.1011/100/RF/*	7,5	G 1/4	blau/rot	10	7,57
	RPL08.1011/150/RF	7,5	G 1/4	ohne	10	9,34
	RPL08.1011/150/RF/*	7,5	G 1/4	blau/rot	10	9,61
	RPL08.1011/200/RF	7,5	G 1/4	ohne	10	12,07
	RPL08.1011/200/RF/*	7,5	G 1/4	blau/rot	10	12,43

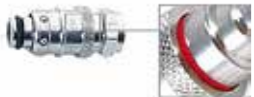

RPL Schnellkupplungen mit freiem Durchgang

	Artikel-Nr.	Ø N (mm)	Anschluss	Farbring	Länge (mm)	Preis/€
BUCHSEN MIT VERLÄNGERTEM ANSATZ – OHNE GEWINDE */KB: FARBRING BLAU */KR: FARBRING ROT 	RPL06.1010/100/R	6	R 1/8	ohne	100	7,23
	RPL06.1010/100/R/*	6	R 1/8	blau/rot	100	7,57
	RPL08.1010/100/R	7,5	R 1/8	ohne	100	7,57
	RPL08.1010/100/R/*	7,5	R 1/8	blau/rot	100	7,93
	RPL08.1010/150/R	7,5	R 1/8	ohne	150	8,99
	RPL08.1010/150/R/*	7,5	R 1/8	blau/rot	150	9,43
	RPL08.1010/200/R	7,5	R 1/8	ohne	200	11,54
	RPL08.1010/200/R/*	7,5	R 1/8	blau/rot	200	11,90
	RPL08.1010/250/R	7,5	R 1/8	ohne	250	19,20
	RPL08.1010/250/R/*	7,5	R 1/8	blau/rot	250	19,56
	RPL08.1011/100/R	7,5	R 1/4	ohne	100	6,52
	RPL08.1011/100/R/*	7,5	R 1/4	blau/rot	100	7,04
	RPL08.1011/150/R	7,5	R 1/4	ohne	150	8,72
	RPL08.1011/150/R/*	7,5	R 1/4	blau/rot	150	8,99
	RPL08.1011/200/R	7,5	R 1/4	ohne	200	11,45
	RPL08.1011/200/R/*	7,5	R 1/4	blau/rot	200	11,81
	RPL08.1011/250/R	7,5	R 1/4	ohne	250	15,07
	RPL08.1011/250/R/*	7,5	R 1/4	blau/rot	250	15,42
	RPL12.1002/150/R	12	R 3/8	ohne	150	21,58
	RPL12.1002/150/R/*	12	R 3/8	blau/rot	150	22,02
RPL12.1002/200/R	12	R 3/8	ohne	200	25,37	
RPL12.1002/200/R/*	12	R 3/8	blau/rot	200	25,82	
RPL12.1002/250/R	12	R 3/8	ohne	250	29,25	
RPL12.1002/250/R/*	12	R 3/8	blau/rot	250	29,70	
RPL12.1003/150/R	12	R 1/2	ohne	150	21,94	
RPL12.1003/150/R/*	12	R 1/2	blau/rot	150	22,38	
RPL12.1003/200/R	12	R 1/2	ohne	200	25,72	
RPL12.1003/200/R/*	12	R 1/2	blau/rot	200	26,16	
RPL12.1003/250/R	12	R 1/2	ohne	250	29,87	
RPL12.1003/250/R/*	12	R 1/2	blau/rot	250	30,31	





RPL Schnellkupplungen mit freiem Durchgang

	Artikel-Nr.	Ø N (mm)	Anschluss	Farbring	Preis/€	
SCHUTZKAPPEN RPL08 	RPL08.8500/100	7,5			14,27	
STECKER INNENGEWINDE */KB: FARBRING BLAU */KR: FARBRING ROT 	RPL08.6101	7,5	G 1/4	ohne	9,16	
	RPL08.6101/*	7,5	G 1/4	blau/rot	9,16	
	RPL12.6103	12	G 1/2	ohne	16,13	
	RPL12.6103/*	12	G 1/2	blau/rot	16,13	
STECKER SCHLAUCHANSCHLUSS */KB: FARBRING BLAU */KR: FARBRING ROT 	RPL06.6808	6	Ø 8	ohne	7,67	
	RPL06.6808/*	6	Ø 8	blau/rot	7,67	
	RPL08.6806	7,5	Ø 6	ohne	9,43	
	RPL08.6806/*	7,5	Ø 6	blau/rot	9,43	
	RPL08.6808	7,5	Ø 8	ohne	7,67	
	RPL08.6808/*	7,5	Ø 8	blau/rot	7,67	
	RPL08.6810	7,5	Ø 10	ohne	7,67	
	RPL08.6810/*	7,5	Ø 10	blau/rot	7,67	
	RPL08.6812	7,5	Ø 12	ohne	7,67	
	RPL08.6812/*	7,5	Ø 12	blau/rot	7,67	
	RPL12.6813	12	Ø 13	ohne	16,13	
	RPL12.6813/*	12	Ø 13	blau/rot	16,13	
	RPL12.6816	12	Ø 16	ohne	16,13	
	RPL12.6816/*	12	Ø 16	blau/rot	16,13	
	STECKER 90° INNENGEWINDE */KB: FARBRING BLAU */KR: FARBRING ROT 	RPL08.6101/RE	7,5	G 1/4	ohne	16,91
		RPL08.6101/RE/*	7,5	G 1/4	blau/rot	16,91
RPL12.6102/RE		12	G 3/8	ohne	20,43	
RPL12.6102/RE/*		12	G 3/8	blau/rot	20,43	

RPL Schnellkupplungen mit freiem Durchgang

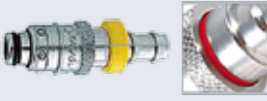
	Artikel-Nr.	Ø N (mm)	Anschluss	Farbring	Preis/€
STECKER 135° INNENGEWINDE */KB: FARBRING BLAU */KR: FARBRING ROT 	RPL08.6101/RO	7,5	G 1/4	ohne	16,91
	RPL08.6101/RO/*	7,5	G 1/4	blau/rot	16,91
	RPL12.6102/RO	12	G 3/8	ohne	20,43
	RPL12.6102/RO/*	12	G 3/8	blau/rot	20,43
STECKER 90° SCHLAUCHANSCHLUSS */KB: FARBRING BLAU */KR: FARBRING ROT 	RPL08.6806/RE	7,5	Ø 6	ohne	15,42
	RPL08.6806/RE/*	7,5	Ø 6	blau/rot	15,42
	RPL08.6808/RE	7,5	Ø 8	ohne	15,42
	RPL08.6808/RE/*	7,5	Ø 8	blau/rot	15,42
	RPL08.6810/RE	7,5	Ø 10	ohne	15,42
	RPL08.6810/RE/*	7,5	Ø 10	blau/rot	15,42
	RPL08.6812/RE	7,5	Ø 12	ohne	15,42
	RPL08.6812/RE/*	7,5	Ø 12	blau/rot	15,42
	RPL12.6813/RE	12	Ø 13	ohne	26,16
	RPL12.6813/RE/*	12	Ø 13	blau/rot	26,16
	RPL12.6816/RE	12	Ø 16	ohne	26,16
	RPL12.6816/RE/*	12	Ø 16	blau/rot	26,16
STECKER 135° SCHLAUCHANSCHLUSS */KB: FARBRING BLAU */KR: FARBRING ROT 	RPL08.6806/RO	7,5	Ø 6	ohne	19,56
	RPL08.6806/RO/*	7,5	Ø 6	blau/rot	19,56
	RPL08.6808/RO	7,5	Ø 8	ohne	19,56
	RPL08.6808/RO/*	7,5	Ø 8	blau/rot	19,56
	RPL08.6810/RO	7,5	Ø 10	ohne	19,56
	RPL08.6810/RO/*	7,5	Ø 10	blau/rot	19,56
	RPL08.6812/RO	7,5	Ø 12	ohne	19,56
	RPL08.6812/RO/*	7,5	Ø 12	blau/rot	19,56
	RPL12.6813/RO	12	Ø 13	ohne	26,16
	RPL12.6813/RO/*	12	Ø 13	blau/rot	26,16
	RPL12.6816/RO	12	Ø 16	ohne	26,16
	RPL12.6816/RO/*	12	Ø 16	blau/rot	26,57

RPL Schnellkupplungen mit freiem Durchgang







	Artikel-Nr.	Ø N (mm)	Farbring	Anschluss	Preis/€
STECKER STECKSCHLAUCHANSCHLUSS *KB: FARBRING BLAU *KR: FARBRING ROT 	RPL08.6810/CN	7,5	ohne	Ø 10	7,67
	RPL08.6810/CN/*	7,5	blau/rot	Ø 10	7,67
	RPL08.6813/CN	7,5	ohne	Ø 13	7,67
	RPL08.6813/CN/*	7,5	blau/rot	Ø 13	7,67
	RPL12.6813/CN	12	ohne	Ø 13	16,13
	RPL12.6813/CN/*	12	blau/rot	Ø 13	16,13
	RPL12.6816/CN	12	ohne	Ø 16	16,13
	RPL12.6816/CN/*	12	blau/rot	Ø 16	16,13
STECKER 90° STECKSCHLAUCHANSCHLUSS *KB: FARBRING BLAU *KR: FARBRING ROT 	RPL08.6810/CN/RE	7,5	ohne	Ø 10	15,42
	RPL08.6810/CN/RE/*	7,5	blau/rot	Ø 10	15,42
	RPL08.6813/CN/RE	7,5	ohne	Ø 13	15,42
	RPL08.6813/CN/RE/*	7,5	blau/rot	Ø 13	15,42
	RPL12.6813/CN/RE	12	ohne	Ø 13	26,16
	RPL12.6813/CN/RE/*	12	blau/rot	Ø 13	26,16
	RPL12.6816/CN/RE	12	ohne	Ø 16	31,63
	RPL12.6816/CN/RE/*	12	blau/rot	Ø 16	31,63
STECKER 135° STECKSCHLAUCHANSCHLUSS *KB: FARBRING BLAU *KR: FARBRING ROT 	RPL08.6810/CN/RO	7,5	ohne	Ø 10	19,56
	RPL08.6810/CN/RO/*	7,5	blau/rot	Ø 10	19,56
	RPL08.6813/CN/RO	7,5	ohne	Ø 13	19,56
	RPL08.6813/CN/RO/*	7,5	blau/rot	Ø 13	19,56
	RPL12.6813/CN/RO	12	ohne	Ø 13	26,16
	RPL12.6813/CN/RO/*	12	blau/rot	Ø 13	26,16
	RPL12.6816/CN/RO	12	ohne	Ø 16	31,63
	RPL12.6816/CN/RO/*	12	blau/rot	Ø 16	31,63
RPLBRÜCKE Für eine komplette Brücken müssen 2 x RPL08.6000/RE Stecker und 1 x Verbindungsrohr R11391000 bestellt werden 	RPL08.6000/RE	7,5	Stecker	Stück: 1	16,91
	R11391000	7,5	Verbindungsrohr	Länge: 1 m	10,75

RMI

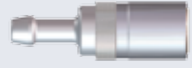



Monokupplungen für Temperierung
 Multikupplungen für Formwerkzeuge





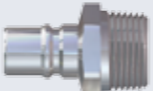
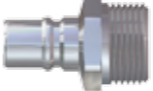

RMI Monokupplungen für Temperierung

	Artikel-Nr.	Ø N (mm)	Anschluss	Preis/€
KUPPLUNGEN MIT SCHLAUCHTÜLLE 	RMI06.1808/JV	6	Ø 8	18,77
	RMI09.1810/JV	9	Ø 10	21,67
	RMI09.1812/JV	9	Ø 12	21,67
	RMI12.1816/JV	12	Ø 16	40,87
	RMI16.1819/JV	16	Ø 19	45,72
KUPPLUNGEN 90° MIT SCHLAUCHTÜLLE 	RMI06.1808/JV/RE	6	Ø 8	21,06
	RMI09.1810/JV/RE	9	Ø 10	31,46
	RMI09.1812/JV/RE	9	Ø 12	31,46
KUPPLUNGEN 135° MIT SCHLAUCHTÜLLE 	RMI06.1808/JV/RO	6	Ø 8	21,94
KUPPLUNGEN MIT INNENGEWINDE 	RMI06.1101/JV	6	G 1/4	18,06
	RMI06.1201/JV	6	NPT 1/4	18,06
	RMI09.1102/JV	9	G 3/8	21,24
	RMI09.1202/JV	9	NPT 3/8	21,24
	RMI12.1103/JV	12	G 1/2	39,81
	RMI12.1203/JV	12	NPT 1/2	40,87
	RMI16.1104/JV	16	G 3/4	45,72
	RMI16.1204/JV	16	NPT 3/4	45,72
	RMI20.1104/JV	20	G 3/4	117,51
	RMI20.1105/JV	20	G 1"	117,51
	RMI20.1205/JV	20	NPT 1	117,51
	RMI25.1105/JV	25	G 1"	152,49
	RMI25.1106/JV	25	G 1 1/4	152,49
	RMI25.1206/JV	25	NPT 1 1/4	152,47
	RMI37.1108/JV	37	G 2"	616,79
RMI37.1208/JV	37	NPT 2	616,79	
KUPPLUNGEN 90° MIT INNENGEWINDE 	RMI06.1101/JV/RE	6	G 1/4	20,43
	RMI06.1201/JV/RE	6	NPT 1/4	20,43
	RMI09.1102/JV/RE	9	G 3/8	28,02
	RMI09.1202/JV/RE	9	NPT 3/8	28,02
	RMI12.1103/JV/RE	12	G 1/2	52,67
	RMI12.1203/JV/RE	12	NPT 1/2	51,19
KUPPLUNGEN 135° MIT INNENGEWINDE 	RMI06.1101/JV/RO	6	G 1/4	21,24



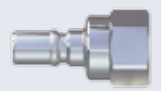

RMI Monokupplungen für Temperierung

	Artikel-Nr.	Ø N (mm)	Anschluss	Preis/€
KUPPLUNGEN MIT AUSSENGEWINDE 	RMI06.1151/JV	6	G 1/4	20,88
	RMI09.1152/JV	9	G 3/8	23,96
	RMI12.1153/JV	12	G 1/2	42,32
	RMI16.1154/JV	16	G 3/4	48,54
	RMI20.1155/JV	20	G 1"	117,51
	RMI25.1156/JV	25	G 1 1/4	152,49
	RMI37.1157/JV	37	G 1 1/2	681,80
	RMI37.1158/JV	37	G 2"	658,46
	KUPPLUNGEN MIT AUSSENGEWINDE 	RMI25.1257/JV	25	NPT 1 1/2
RMI37.1257/JV		37	NPT 1 1/2	698,12
RMI37.1258/JV		37	NPT 2	651,32
KUPPLUNGEN 90° MIT AUSSENGEWINDE 	RMI06.1151/JV/RE	6	G 1/4	23,17
	RMI09.1152/JV/RE	9	G 3/8	30,93
	RMI12.1153/JV/RE	12	G 1/2	55,49
STECKNIPPEL AUSSENGEWINDE 	RMI06.6160	6	R 1/8	2,56
	RMI06.6250	6	NPT 1/8	2,56
	RMI06.6161	6	R 1/4	2,56
	RMI06.6251	6	NPT 1/4	2,56
	RMI09.6161	9	R 1/4	2,99
	RMI09.6251	9	NPT 1/4	2,99
	RMI09.6162	9	R 3/8	2,99
	RMI09.6252	9	NPT 3/8	2,99
	RMI12.6162	12	R 3/8	8,10
	RMI12.6252	12	NPT 3/8	8,10
STECKNIPPEL AUSSENGEWINDE 	RMI12.6163	12	R 1/2	8,10
	RMI12.6253	12	NPT 1/2	8,10
	RMI16.6164	16	R 3/4	20,26
	RMI37.6257	37	NPT 1 1/2	335,02
	RMI37.6258	37	NPT 2	288,02
	STECKNIPPEL AUSSENGEWINDE 	RMI09.6153	9	G 1/2
RMI12.6154		12	G 3/4	8,10
RMI37.6157		37	G 1 1/2	335,02
RMI37.6158		37	G 2"	284,61

RMI Monokupplungen für Temperierung

	Artikel-Nr.	Ø N (mm)	Anschluss	Preis/€
STECKNIPPEL INNENGEWINDE 	RMI06.6101	6	G 1/4	2,56
	RMI06.6201	6	NPT 1/4	2,56
	RMI09.6102	9	G 3/8	2,99
	RMI09.6202	9	NPT 3/8	2,99
	RMI12.6103	12	G 1/2	8,10
	RMI12.6203	12	NPT 1/2	8,10
	RMI16.6104	16	G 3/4	20,26
	RMI16.6204	16	NPT 3/4	20,26
	RMI20.6105	20	G 1"	34,00
	RMI25.6105	25	G 1"	45,98
	RMI37.6108	37	G 2"	251,41
	RMI37.6208	37	NPT 2	251,41
STECKNIPPEL INNENGEWINDE 	RMI09.6101	9	G 1/4	2,99
STECKNIPPEL SCHLAUCHANSCHLUSS 	RMI16.6819	16	Ø 19	20,26
VERSCHLUSSNIPPEL INNENGEWINDE 	RMI06.7101/JV	6	G 1/4	10,84
	RMI06.7201/JV	6	NPT 1/4	10,84
	RMI09.7101/JV	9	G 1/4	12,43
	RMI09.7201/JV	9	NPT 1/4	12,43
	RMI09.7102/JV	9	G 3/8	12,43
	RMI12.7203/JV	12	NPT 1/2	23,96
	RMI16.7104/JV	16	G 3/4	55,32
	RMI16.7204/JV	16	NPT 3/4	55,32
	RMI20.7104/JV	20	G 3/4	86,77
	RMI20.7105/JV	20	G 1"	86,77
	RMI20.7205/JV	20	NPT 1	86,77
	RMI25.7105/JV	25	G 1"	103,33
	RMI25.7106/JV	25	G 1 1/4	105,62
	RMI25.7206/JV	25	NPT 1 1/4	105,62
	RMI37.7108/JV	37	G 2"	291,05
	RMI37.7208/JV	37	NPT 2	291,05

RMI Monokupplungen für Temperierung

	Artikel-Nr.	Ø N (mm)	Anschluss	Preis/€	
VERSCHLUSSNIPPEL AUSSENGEWINDE 	RMI06.7250/JV	6	NPT 1/8	10,84	
	RMI06.7251/JV	6	NPT 1/4	10,84	
	RMI09.7251/JV	9	NPT 1/4	12,43	
	RMI09.7252/JV	9	NPT 3/8	12,43	
	RMI12.7252/JV	12	NPT 3/8	23,96	
	RMI12.7253/JV	12	NPT 1/2	23,96	
	RMI16.7254/JV	16	NPT 3/4	36,12	
	RMI25.7257/JV	25	NPT 1 1/2	103,33	
	RMI37.7257/JV	37	NPT 1 1/2	369,79	
	RMI37.7258/JV	37	NPT 2	369,79	
	VERSCHLUSSNIPPEL AUSSENGEWINDE 	RMI06.7150/JV	6	G 1/8	10,84
		RMI06.7151/JV	6	G 1/4	10,84
RMI09.7151/JV		9	G 1/4	12,43	
RMI09.7152/JV		9	G 3/8	12,43	
RMI12.7152/JV		12	G 3/8	23,96	
RMI12.7153/JV		12	G 1/2	23,96	
RMI16.7154/JV		16	G 3/4	36,12	
RMI20.7155/JV		20	G 1"	86,77	
RMI25.7156/JV		25	G 1 1/4	103,33	
VERSCHLUSSNIPPEL AUSSENGEWINDE 		RMI09.7153/JV	9	G 1/2	12,43
	RMI12.7154/JV	12	G 3/4	23,96	
	RMI16.7155/JV	16	G 1"	36,12	
	RMI37.7157/JV	37	G 1 1/2	369,79	
	RMI37.7158/JV	37	G 2"	369,79	
	RMIBRÜCKE Für eine komplette Brücken müssen 2 x RMI09.1000/RE/JV Stecker und 1 x Verbindungsrohr R11391000 bestellt werden 	RMI09.1000/RE/JV	9	Stecker Stück: 1	35,94
R11391000		9	Verbindungsrohr Länge: 1 m	10,75	

RMI206.06 Multikupplungen für Formwerkzeuge Maschinenseitige Ausrüstung

Platte bestückt mit 6 Kupplungen

	Artikel-Nr.	Bestückung	Anschluss	Preis/€
SCHLAUCHTÜLLEN 	RMI206.06.1808/JV	6 x RMI06.2808/JV	Ø innen 8 mm	203,66
	RMI206.06.1810/JV	6 x RMI06.2810/JV	Ø innen 10 mm	203,66
INNENGEWINDE 	RMI206.06.1101/JV	6 x RMI06.2101/JV	G 1/4	203,66
	RMI206.06.1201/JV	6 x RMI06.2201/JV	NPT 1/4	203,66

Einzelkomponenten (separat bestellbar)

	Artikel-Nr.	Anschluss	Preis/€
PLATTE INKL. VERRIEGELUNGSKUPPLUNG OHNE KUPPLUNGSBESTÜCKUNG	RMI206.06.1000		153,10
KUPPLUNGEN FÜR BESTÜCKUNG DER PLATTE SCHLAUCHTÜLLEN	RMI06.2808/JV	Ø innen 8 mm	13,66
	RMI06.2810/JV	Ø innen 10 mm	13,66
KUPPLUNGEN FÜR BESTÜCKUNG DER PLATTE INNENGEWINDE	RMI06.2101/JV	G 1/4	13,21
	RMI06.2201/JV	NPT 1/4	13,21
PARKPLATTE	RMI206.8900		76,46

RMI206.06 Multikupplungen für Formwerkzeuge Werkzeugseitige Ausrüstung

Platte bestückt mit 6 Nippeln, Innengewinde

	Artikel-Nr.	Bestückung	Anschluss	Preis/€
PLATTE MIT STECKNIPPELN, FREIER DURCHGANG 	RMI206.06.6101	6 x RMI06.4101	G 1/4	124,21
	RMI206.06.6201	6 x RMI06.4201	NPT 1/4	124,21
PLATTE MIT VERSCHLUSSNIPPELN 	RMI206.06.7101/JV	6 x RMI06.5101/JV	G 1/4	147,81
	RMI206.06.7201/JV	6 x RMI06.5201/JV	NPT 1/4	147,81

Einzelkomponenten (separat bestellbar)

	Artikel-Nr.	Anschluss	Preis/€
PLATTE INKL. VERRIEGELUNGSNIPPEL OHNE NIPPELBESTÜCKUNG	RMI206.06.6000		86,95
NIPPEL FÜR BESTÜCKUNG DER PLATTE FREIER DURCHGANG	RMI06.4101	G 1/4	4,67
	RMI06.4201	NPT 1/4	4,67
NIPPEL FÜR BESTÜCKUNG DER PLATTE MIT VERSCHLUSSNIPPEL	RMI06.5101/JV	G 1/4	8,55
	RMI06.5201/JV	NPT 1/4	8,55

RMI209.06 Multikupplungen für Formwerkzeuge

Maschinenseitige Ausrüstung

Platte bestückt mit 6 Kupplungen

	Artikel-Nr.	Bestückung	Anschluss	Preis/€
SCHLAUCHTÜLLEN 	RMI209.06.1810/JV	6 x RMI09.2810/JV	Ø innen 10 mm	232,38
	RMI209.06.1812/JV	6 x RMI06.2812/JV	Ø innen 12 mm	232,38
INNENGEWINDE 	RMI209.06.1102/JV	6 x RMI09.2102/JV	G 3/8	232,38
	RMI209.06.1202/JV	6 x RMI09.2202/JV	NPT 3/8	232,38
STECKSCHLAUCHTÜLLEN 	RMI209.06.1810/CN/JV	6 x RMI09.2810/CN/JV	3/8"	232,38
	RMI209.06.1813/CN/JV	6 x RMI09.2813/CN/JV	1/2"	232,38

Einzelkomponenten (separat bestellbar)

	Artikel-Nr.	Anschluss	Preis/€
PLATTE INKL. VERRIEGELUNGSKUPPLUNG OHNE KUPPLUNGSBESTÜCKUNG	RMI206.06.1000		157,41
KUPPLUNGEN FÜR BESTÜCKUNG DER PLATTE SCHLAUCHTÜLLEN	RMI09.2810/JV	Ø innen 8 mm	14,36
	RMI09.2812/JV	Ø innen 8 mm	14,36
KUPPLUNGEN FÜR BESTÜCKUNG DER PLATTE INNENGEWINDE	RMI09.2102/JV	G 1/4	13,83
	RMI09.2202/JV	NPT 1/4	13,83
KUPPLUNGEN FÜR BESTÜCKUNG DER PLATTE STECKSCHLAUCHTÜLLEN	RMI09.2810/CN/JV	3/8"	14,36
	RMI09.2813/CN/JV	1/2"	14,36
PARKPLATTE	RMI209.8900		76,46
KODIERUNG	KCP01.9006		79,20
OPTION /VS			45,00

RMI209.06 Multikupplungen für Formwerkzeuge

Werkzeugseitige Ausrüstung

Platte bestückt mit 6 Nippeln, Innengewinde

	Artikel-Nr.	Bestückung	Anschluss	Preis/€
PLATTE MIT STECKNIPPELN, FREIER DURCHGANG 	RMI209.06.6102	6 x RMI09.4102	G 3/8	111,69
	RMI209.06.6202	6 x RMI09.4202	NPT 3/8	111,69
PLATTE MIT VERSCHLUSSNIPPELN 	RMI209.06.7102/JV	6 x RMI09.5102/JV	G 3/8	127,03
	RMI209.06.7202/JV	6 x RMI09.5202/JV	NPT 3/8	127,03

Einzelkomponenten (separat bestellbar)

	Artikel-Nr.	Anschluss	Preis/€
PLATTE INKL. VERRIEGELUNGSNIPPEL OHNE NIPPELBESTÜCKUNG	RMI209.06.6000		72,86
NIPPEL FÜR BESTÜCKUNG DER PLATTE FREIER DURCHGANG	RMI09.4102	G 1/4	4,94
	RMI09.4202	NPT 1/4	4,94
NIPPEL FÜR BESTÜCKUNG DER PLATTE MIT VERSCHLUSSNIPPEL	RMI09.5102/JV	G 1/4	8,90
	RMI09.5202/JV	NPT 1/4	8,90
KODIERUNG	KCP01.9006		9,20

RMI209.10 Multikupplungen für Formwerkzeuge Maschinenseitige Ausrüstung

Platte bestückt mit 10 Kupplungen



	Artikel-Nr.	Bestückung	Anschluss	Preis/€
SCHLAUCHTÜLLEN 	RMI209.10.1810/JV	10 x RMI09.2810/JV	Ø innen 10 mm	314,03
	RMI209.10.1812/JV	10 x RMI09.2812/JV	Ø innen 12 mm	314,03
INNENGEWINDE 	RMI209.10.1102/JV	10 x RMI09.2102/JV	G 3/8	284,35
STECKSCHLAUCHTÜLLEN 	RMI209.10.1813/CN/JV	10 x RMI09.2813/CN/JV	1/2"	320,42

Einzelkomponenten (separat bestellbar)

	Artikel-Nr.	Anschluss	Preis/€
PLATTE INKL. VERRIEGELUNGSKUPPLUNG OHNE KUPPLUNGSBESTÜCKUNG	RMI209.12.1000		146,14
KUPPLUNGEN FÜR BESTÜCKUNG DER PLATTE SCHLAUCHTÜLLEN	RMI09.2810/JV	Ø innen 10 mm	14,36
	RMI09.2812/JV	Ø innen 12 mm	14,36
KUPPLUNGEN FÜR BESTÜCKUNG DER PLATTE INNENGEWINDE	RMI09.2102/JV	G 3/8	13,83
KUPPLUNGEN FÜR BESTÜCKUNG DER PLATTE STECKSCHLAUCHTÜLLEN	RMI09.2813/CN/JV	1/2"	14,36
PARKPLATTE	RMI209.8900		76,46
KODIERUNG	KCP01.9001		14,50
OPTION /VS			45,00

RMI209.10 Multikupplungen für Formwerkzeuge Werkzeugseitige Ausrüstung

Platte bestückt mit 10 Nippeln, Innengewinde

	Artikel-Nr.	Bestückung	Anschluss	Preis/€
PLATTE MIT STECKNIPPELN, FREIER DURCHGANG 	RMI209.10.6102	10 x RMI09.6153	G 3/8	316,32
PLATTE MIT VERSCHLUSSNIPPELN 	RMI209.10.7102/JV	10 x RMI09.7153/JV	G 3/8	378,70

Einzelkomponenten (separat bestellbar)

	Artikel-Nr.	Anschluss	Preis/€
NIPPEL FÜR BESTÜCKUNG DER PLATTE FREIER DURCHGANG	RMI09.6153	G 3/8	2,99
NIPPEL FÜR BESTÜCKUNG DER PLATTE MIT VERSCHLUSSNIPPEL	RMI09.7153/JV	G 3/8	12,43

RMI209.12 Multikupplungen für Formwerkzeuge Maschinenseitige Ausrüstung

Platte bestückt mit 12 Kupplungen

	Artikel-Nr.	Bestückung	Anschluss	Preis/€
SCHLAUCHTÜLLEN 	RMI209.12.1810/JV	12 x RMI09.2810/JV	Ø innen 10 mm	331,83
	RMI209.12.1812/JV	12 x RMI09.2812/JV	Ø innen 12 mm	331,83
INNENGEWINDE 	RMI209.12.1102/JV	12 x RMI09.2102/JV	G 3/8	311,12
	RMI209.12.1202/JV	12 x RMI09.2202/JV8	NPT 3/8	311,12
STECKSCHLAUCHTÜLLEN 	RMI209.12.1810/CN/JV	12 x RMI09.2810/CN/JV	3/8"	331,83
	RMI209.12.1813/CN/JV	12 x RMI09.2813/CN/JV	1/2"	331,83
ZENTRALER VOR- UND RÜCKLAUF, INNENGEWINDE 	RMI209.12.1105/JV	2 x Innengewinde	G 1"	545,71

Einzelkomponenten (separat bestellbar)

	Artikel-Nr.	Anschluss	Preis/€
PLATTE INKL. VERRIEGELUNG OHNE KUPPLUNGSBESTÜCKUNG	RMI209.12.1000		146,14
KUPPLUNGEN FÜR BESTÜCKUNG DER PLATTE SCHLAUCHTÜLLEN	RMI09.2810/JV	Schlauchanschluss 10 mm	14,36
	RMI09.2812/JV	Schlauchanschluss 12 mm	14,36
KUPPLUNGEN FÜR BESTÜCKUNG DER PLATTE INNENGEWINDE	RMI09.2102/JV	Innengewinde G 3/8	13,83
	RMI09.2202/JV	Innengewinde NPT 3/8	13,83
KUPPLUNGEN FÜR BESTÜCKUNG DER PLATTE STECKSCHLAUCHTÜLLEN	RMI09.2810/CN/JV	Steckschlauchanschluss 3/8"	14,36
	RMI09.2813/CN/JV	Steckschlauchanschluss 1/2"	14,36
PARKPLATTE	RMI209.8900		76,46
KODIERUNG FÜR PLATTEN RMI209	KCP01.9001	(nicht erhältlich für RMI209.12.1105/JV)	14,70
KODIERUNG	KCP01.9001		76,46
OPTION /VS			45,00

RMI209.12 Multikupplungen für Formwerkzeuge Werkzeugseitige Ausrüstung

Platte bestückt mit 12 Nippeln

	Artikel-Nr.	Bestückung	Anschluss	Preis/€
PLATTE MIT STECKNIPPELN, FREIER DURCHGANG 	RMI209.12.6102/L	12 x RMI09.4102	G 3/8	199,43
	RMI209.12.6202/L	12 x RMI09.4202	NPT 3/8	199,43
PLATTE MIT VERSCHLUSSNIPPELN 	RMI209.12.7102/L/JV	12 x RMI09.5102/JV	G 3/8	247,88
	RMI209.12.7202/L/JV	12 x RMI09.5102/JV	NPT 3/8	253,64
PLATTE MIT STECKNIPPELN, FREIER DURCHGANG 	RMI209.12.6102	12 x RMI09.4102	G 3/8	148,16
	RMI209.12.6202	12 x RMI09.4202	NPT 3/8	148,16
PLATTE MIT VERSCHLUSSNIPPELN 	RMI209.12.7102/JV	12 x RMI09.5102/JV	G 3/8	196,61
	RMI209.12.7202/JV	12 x RMI09.5102/JV	NPT 3/8	196,61

Einzelkomponenten (separat bestellbar)

	Artikel-Nr.	Anschluss	Preis/€
PLATTE INKL. VERRIEGELUNG OHNE NIPPELBESTÜCKUNG	RMI209.12.6000/L		131,61
	RMI209.12.6002		80,25
NIPPEL FÜR BESTÜCKUNG DER PLATTE FREIER DURCHGANG	RMI09.4102	G 3/8	4,94
	RMI09.4202	NPT 3/8	4,94
NIPPEL FÜR BESTÜCKUNG DER PLATTE MIT VERSCHLUSSNIPPEL	RMI09.5102/JV	G 3/8	8,90
	RMI09.5202/JV	NPT 3/8	8,90
KODIERUNG FÜR PLATTEN RMI209L	KCP01.9006/Q3		29,30

RMI209.20 Multikupplungen für Formwerkzeuge Maschinenseitige Ausrüstung

Platte bestückt mit 20 Kupplungen

	Artikel-Nr.	Bestückung	Anschluss	Preis/€
SCHLAUCHTÜLLEN 	RMI209.20.1810/JV	20 x RMI09.2810/JV	Ø innen 10 mm	601,20
	RMI209.20.1812/JV	20 x RMI09.2812/JV	Ø innen 12 mm	601,20
INNENGEWINDE 	RMI209.20.1102/JV	20 x RMI09.2102/JV	G 3/8	580,59
	RMI209.20.1202/JV	20 x RMI09.2202/JV	NPT 3/8	580,59
STECKSCHLAUCHTÜLLEN 	RMI209.20.1810/CN/JV	20 x RMI09.2810/CN/JV	3/8"	601,20
	RMI209.20.1813/CN/JV	20 x RMI09.2813/CN/JV	1/2"	601,20
ZENTRALER VOR- UND RÜCKLAUF, INNENGEWINDE 	RMI209.20.1106/JV		G 1 1/4	1.212,26

Einzelkomponenten (separat bestellbar)

	Artikel-Nr.	Anschluss	Preis/€
PLATTE INKL. VERRIEGELUNG OHNE KUPPLUNGSBESTÜCKUNG	RMI209.20.1000		323,29
KUPPLUNGEN FÜR BESTÜCKUNG DER PLATTE SCHLAUCHTÜLLEN	RMI09.2810/JV	Ø innen 10 mm	14,36
	RMI09.2812/JV	Ø innen 12 mm	14,36
KUPPLUNGEN FÜR BESTÜCKUNG DER PLATTE INNENGEWINDE	RMI09.2102/JV	G 3/8	13,83
	RMI09.2202/JV	NPT 3/8	13,83
KUPPLUNGEN FÜR BESTÜCKUNG DER PLATTE STECKSCHLAUCHTÜLLEN	RMI09.2810/CN/JV	3/8"	14,36
	RMI09.2813/CN/JV	1/2"	14,36
PARKPLATTE	RMI209.8900		76,46
KODIERUNG	KCP01.9001		14,70
OPTION /VS			45,00

RMI209.20 Multikupplungen für Formwerkzeuge Werkzeugseitige Ausrüstung

Platte bestückt mit 20 Nippeln, Innengewinde

	Artikel-Nr.	Bestückung	Anschluss	Preis/€
PLATTE MIT STECKNIPPELN, FREIER DURCHGANG 	RMI209.20.6102	20 x RMI09.4102	G 3/8	273,52
	RMI209.20.6202	20 x RMI09.4202	NPT 3/8	273,52
PLATTE MIT VERSCHLUSSNIPPELN 	RMI209.12.7102/L/JV	20 x RMI09.5102/JV	G 3/8	247,88
	RMI209.12.7202/L/JV	20 x RMI09.5202/JV	NPT 3/8	247,88

Einzelkomponenten (separat bestellbar)

	Artikel-Nr.	Anschluss	Preis/€
PLATTE INKL. VERRIEGELUNG OHNE NIPPELBESTÜCKUNG	RMI209.20.6000		166,76
NIPPEL FÜR BESTÜCKUNG DER PLATTE FREIER DURCHGANG	RMI09.4102	G 3/8	4,94
	RMI09.4202	NPT 3/8	4,94
NIPPEL FÜR BESTÜCKUNG DER PLATTE MIT VERSCHLUSSNIPPEL	RMI09.5102/JV	G 3/8	8,90
	RMI09.5202/JV	NPT 3/8	8,90

RMI212.12 Multikupplungen für Formwerkzeuge

Maschinenseitige Ausrüstung

Platte bestückt mit 12 Kupplungen

	Artikel-Nr.	Bestückung	Anschluss	Preis/€
SCHLAUCHTÜLLEN 	RMI212.12.1816/JV	12 x RMI12.2816/JV	Ø innen 16 mm	836,48
INNENGEWINDE 	RMI212.12.1103/JV	12 x RMI12.2103/JV	G 1/2	834,45
	RMI212.12.1203/JV	12 x RMI12.2203/JV	NPT 1/2	834,45
STECKSCHLAUCHTÜLLEN 	RMI212.12.1816/CN/JV	12 x RMI12.2816/CN/JV	5/8"	836,48



Einzelkomponenten (separat bestellbar)

	Artikel-Nr.	Anschluss	Preis/€
PLATTE INKL. VERRIEGELUNG OHNE KUPPLUNGSBESTÜCKUNG	RMI212.12.1000		433,84
KUPPLUNGEN FÜR BESTÜCKUNG DER PLATTE SCHLAUCHTÜLLEN	RMI12.2816/JV	Ø innen 16 mm	36,99
	RMI12.2103/JV	G 1/2	33,56
KUPPLUNGEN FÜR BESTÜCKUNG DER PLATTE INNENGEWINDE	RMI12.2203/JV	NPT 1/2	34,36
	RMI12.2816/CN/JV	5/8"	42,20
KODIERUNG FÜR PLATTEN RMI209L	KCP01.9003		9,80
PARKPLATTE	MPP01.9003		134,40

RMI212.12 Multikupplungen für Formwerkzeuge

Werkzeugseitige Ausrüstung

Platte bestückt mit 12 Nippeln, Innengewinde

	Artikel-Nr.	Bestückung	Anschluss	Preis/€
PLATTE MIT STECKNIPPELN, FREIER DURCHGANG 	RMI212.12.6103	12 x RMI12.4103	G 1/2	457,17
	RMI212.12.6203	12 x RMI12.4203	NPT 1/2	457,17
PLATTE MIT VERSCHLUSSNIPPELN 	RMI209.12.7102/L/JV	12 x RMI12.5103/JV	G 1/2	247,88
	RMI209.12.7202/L/JV	12 x RMI12.5203/JV	NPT 1/2	247,88



Einzelkomponenten (separat bestellbar)

	Artikel-Nr.	Anschluss	Preis/€
PLATTE INKL. VERRIEGELUNG OHNE NIPPELBESTÜCKUNG	RMI212.12.6000		186,163
NIPPEL FÜR BESTÜCKUNG DER PLATTE FREIER DURCHGANG	RMI12.4103	G 1/2	18,94
	RMI12.4203	NPT 1/2	18,94
NIPPEL FÜR BESTÜCKUNG DER PLATTE MIT VERSCHLUSSNIPPEL	RMI12.5103/JV	G 1/2	30,84
	RMI12.5203/JV	NPT 1/2	30,12
KODIERUNG FÜR PLATTEN RMI209L	KCP01.9003/Q3		29,30

RMI212.20 Multikupplungen für Formwerkzeuge

Maschinenseitige Ausrüstung

Platte bestückt mit 20 Kupplungen

	Artikel-Nr.	Bestückung	Anschluss	Preis/€
SCHLAUCHTÜLLEN 	RMI212.20.1816/JV	20 x RMI12.2816/JV	Ø innen 16 mm	1.247,95
INNENGEWINDE 	RMI212.20.1103/JV	20 x RMI12.2103/JV	G 1/2	1.181,96
	RMI212.20.1203/JV	20 x RMI12.2203/JV	NPT 1/2	1.199,74
STECKSCHLAUCHTÜLLEN 	RMI212.20.1816/CN/JV	20 x RMI12.2816/CN/JV	5/8"	1.354,89

Einzelkomponenten (separat bestellbar)

	Artikel-Nr.	Anschluss	Preis/€
PLATTE INKL. VERRIEGELUNG OHNE KUPPLUNGSBESTÜCKUNG	RMI212.20.1000		527,47
KUPPLUNGEN FÜR BESTÜCKUNG DER PLATTE SCHLAUCHTÜLLEN	RMI12.2816/JV	Ø innen 16 mm	36,99
KUPPLUNGEN FÜR BESTÜCKUNG DER PLATTE INNENGEWINDE	RMI12.2103/JV	G 1/2	33,56
	RMI12.2203/JV	NPT 1/2	34,36
KUPPLUNGEN FÜR BESTÜCKUNG DER PLATTE STECKSCHLAUCHTÜLLEN	RMI12.2816/CN/JV	5/8"	42,20
PARKPLATTE	MPP01.9003		134,40
KODIERUNG	KCP01.9003		9,80

RMI212.20 Multikupplungen für Formwerkzeuge

Werkzeugseitige Ausrüstung

Platte bestückt mit 20 Nippeln, Innengewinde

	Artikel-Nr.	Bestückung	Anschluss	Preis/€
PLATTE MIT STECKNIPPeln, FREIER DURCHGANG 	RMI212.20.6103	20 x RMI12.4103	G 1/2	551,60
	RMI212.20.6203	20 x RMI12.4203	NPT 1/2	569,25
PLATTE MIT VERSCHLUSSNIPPeln 	RMI212.20.7103/JV	20 x RMI12.5103/JV	G 1/2	784,16
	RMI212.20.7203/JV	20 x RMI12.5203/JV	NPT 1/2	795,99

Einzelkomponenten (separat bestellbar)

	Artikel-Nr.	Anschluss	Preis/€
PLATTE INKL. VERRIEGELUNG OHNE NIPPELBESTÜCKUNG	RMI212.20.6000		171,59
NIPPEL FÜR BESTÜCKUNG DER PLATTE FREIER DURCHGANG	RMI12.4103	G 1/2	18,94
	RMI12.4203	NPT 1/2	18,94
NIPPEL FÜR BESTÜCKUNG DER PLATTE MIT VERSCHLUSSNIPPEL	RMI12.5103/JV	G 1/2	30,84
	RMI12.5203/JV	NPT 1/2	30,12
KODIERUNG	KCP01.9003/Q3		29,30

RMI216.12 Multikupplungen für Formwerkzeuge

Maschinenseitige Ausrüstung

Platte bestückt mit 12 Kupplungen

	Artikel-Nr.	Bestückung	Anschluss	Preis/€
SCHLAUCHTÜLLEN 	RMI216.12.1819/JV	12 x RMI16.2819/JV	Ø innen 19 mm	1.433,54
INNENGEWINDE 	RMI216.12.1104/JV	12 x RMI16.2104/JV	G 3/4	1.433,54
	RMI216.12.1204/JV	12 x RMI16.2204/JV	NPT 3/4	1.462,17



Einzelkomponenten (separat bestellbar)

	Artikel-Nr.	Anschluss	Preis/€
PLATTE INKL. VERRIEGELUNG OHNE KUPPLUNGSBESTÜCKUNG	RMI216.12.1000		942,01
KUPPLUNGEN FÜR BESTÜCKUNG DER PLATTE SCHLAUCHTÜLLEN	RMI16.2819/JV	Ø innen 19 mm	41,76
KUPPLUNGEN FÜR BESTÜCKUNG DER PLATTE INNENGEWINDE	RMI16.2104/JV	G 3/4	41,76
	RMI16.2204/JV	NPT 3/4	41,76
PARKPLATTE	MPP01.9003		136,40

RMI216.12 Multikupplungen für Formwerkzeuge

Werkzeugseitige Ausrüstung

Platte bestückt mit 20 Nippeln, Innengewinde

	Artikel-Nr.	Bestückung	Anschluss	Preis/€
PLATTE MIT STECKNIPPELN, FREIER DURCHGANG 	RMI216.12.6104		G 3/4	942,81
	RMI216.12.6204		NPT 3/4	942,81
PLATTE MIT VERSCHLUSSNIPPELN 	RMI216.12.7104/JV		G 3/4	1.166,37
	RMI216.12.7204/JV		NPT 3/4	1.166,37

	Artikel-Nr.	Anschluss	Für Platten	Preis/€
90° WINKELSTÜCK MIT SCHLAUCHTÜLLE 	AF151.08/RE	Ø 8 mm / G 1/4 Außengewinde	RMI206	2,65
	AF152.10/RE	Ø 10 mm / G 3/8 Außengewinde	RMI209	5,03
	AF152.12/RE	Ø 12 mm / G 3/8 Außengewinde	RMI209	3,52
	AF153.16/RE	Ø 16 mm / G 1/2 Außengewinde	RMI212	8,63
90° WINKELSTÜCK MIT STECKSCHLAUCHTÜLLE 	AF152.10/CN/RE	Ø 10 / G 3/8 Außengewinde	RMI209	10,57
	AF152.13/CN/RE	Ø 13 / G 3/8 Außengewinde	RMI209	10,57
	AF153.16/CN/RE	Ø 16 / G 1/2 Außengewinde	RMI212	17,09
VERLÄNGERUNG 	RMF151.101/LN	G 1/4	RMI206	4,33
	RMF152.102/LN	G 3/8	RMI209.06 RMI209.12 RMI209.20	2,74
	RMF153.103/LN	G 1/2	RMI212.12 RMI212.20	6,43



MCI 209.06 Multikupplungen für Formwerkzeuge

Maschinenseitige Ausrüstung

Platte bestückt mit 6 Kupplungen

	Artikel-Nr.	Bestückung	Anschluss	Preis/€
SCHLAUCHTÜLLEN 	MCI209.06.1810/JV	6 x MCI09.2810/JV	Ø innen 10 mm	415,50
	MCI209.06.1812/JV	6 x MCI09.2812/JV	Ø innen 12 mm	415,50
INNENGEWINDE 	MCI209.06.1102/JV	6 x MCI09.2102/JV	G 3/8	399,70
	MCI209.06.1202/JV	6 x MCI09.2202/JV	NPT 3/8	399,70
STECKSCHLAUCHTÜLLEN 	MCI209.06.1810/CN/JV	6 x MCI09.2810/CN/JV	3/8"	415,50
	MCI209.06.1813/CN/JV	6 x MCI09.2813/CN/JV	1/2"	415,50
AUSSENGEWINDE 	MCI209.06.1152/JV	6 x MCI09.2152/JV	G 3/8"	415,50

Einzelkomponenten (separat bestellbar)

	Artikel-Nr.	Anschluss	Preis/€
PLATTE INKL. VERRIEGELUNG OHNE KUPPLUNGSBESTÜCKUNG	MCI209.06.1000		232,60
KUPPLUNGEN FÜR BESTÜCKUNG DER PLATTE SCHLAUCHTÜLLEN	MCI09.2810/JV	Ø innen 10 mm	33,10
	MCI09.2812/JV	Ø innen 12 mm	33,10
KUPPLUNGEN FÜR BESTÜCKUNG DER PLATTE INNENGEWINDE	MCI09.2102/JV	G 3/8	27,90
	MCI09.2202/JV	NPT 3/8	27,90
KUPPLUNGEN FÜR BESTÜCKUNG DER PLATTE STECKSCHLAUCHTÜLLEN	MCI09.2810/CN/JV	3/8"	31,50
	MCI09.2813/CN/JV	1/2"	31,40
AUSSENGEWINDE	MCI09.2152/JV	G 3/8"	31,00
PARKPLATTE	MPP01.9001		136,40
KODIERUNG	KCP01.9006		9,20
OPTION VS			45,00

MCI 209.06 Multikupplungen für Formwerkzeuge

Werkzeugseitige Ausrüstung

Platte bestückt mit 6 Nippeln



	Artikel-Nr.	Bestückung	Anschluss	Preis/€
PLATTE MIT VERSCHLUSSNIPPELN 	MCI209.06.7102/JV		G 3/8"	236,70
	MCI209.06.7202/JV		NPT 3/8"	236,70
PLATTE MIT VERSCHLUSSNIPPELN DIREKT MONTAGE AUF WERKZEUG 	MCI209.06.7000/JV			242,90

Einzelkomponenten (separat bestellbar)

	Artikel-Nr.	Anschluss	Preis/€
PLATTE INKL. VERRIEGELUNG OHNE NIPPELBESTÜCKUNG	MCI209.06.6000		118,90
NIPPEL FÜR BESTÜCKUNG DER PLATTE MIT VERSCHLUSSNIPPEL INNENGEWINDE	MCI09.5102/JV	G 3/8	20,60
	MCI09.5202/JV	NPT 3/8	20,60
NIPPEL FÜR BESTÜCKUNG DER PLATTE MIT VERSCHLUSSNIPPEL DIREKT MONTAGE AUF WERKZEUG	MCI09.5000/JV		22,20
KODIERUNG	KCP01.9006		9,20

MCI 209.10 Multikupplungen für Formwerkzeuge Maschinenseitige Ausrüstung

Platte bestückt mit 10 Kupplungen

	Artikel-Nr.	Bestückung	Anschluss	Preis/€
SCHLAUCHTÜLLEN 	MCI209.10.1810/JV		Ø innen 10 mm	506,40
	MCI209.10.1812/JV		Ø innen 12 mm	506,40
INNENGEWINDE 	MCI209.10.1102/JV		G 3/8	487,70
	MCI209.10.1202/JV		NPT 3/8	487,70
STECKSCHLAUCHTÜLLEN 	MCI209.10.1810/CN/JV		3/8"	515,50
	MCI209.10.1813/CN/JV		1/2"	515,50
AUSSENGEWINDE	MCI209.10.1152/JV		G 3/8"	506,40
PARKPLATTE	MPP01.9001			136,40
KODIERUNG	KCP01.9006			9,20

Einzelkomponenten (separat bestellbar)

	Artikel-Nr.	Anschluss	Preis/€
PLATTE INKL. VERRIEGELUNG OHNE KUPPLUNGSBESTÜCKUNG	MCI209.10.6000		a.A.
KUPPLUNGEN FÜR BESTÜCKUNG DER PLATTE SCHLAUCHTÜLLEN	MCI09.2810/JV	Ø innen 10 mm	33,10
	MCI09.2812/JV	Ø innen 12 mm	33,10
KUPPLUNGEN FÜR BESTÜCKUNG DER PLATTE INNENGEWINDE	MCI09.2102/JV	G 3/8	27,90
	MCI09.2202/JV	NPT 3/8	27,90
KUPPLUNG MIT AUSSENGEWINDE	MCI09.2152/JV	G 3/8»	33,10
KUPPLUNGEN FÜR BESTÜCKUNG DER PLATTE STECKSCHLAUCHTÜLLEN	MCI09.2810/CN/JV	3/8»	31,50
	MCI09.2813/CN/JV	1/2»	31,40
OPTION VS			45,00

MCI 209.10 Multikupplungen für Formwerkzeuge Werkzeugseitige Ausrüstung

Platte bestückt mit 10 Nippeln, Innengewinde

	Artikel-Nr.	Bestückung	Anschluss	Preis/€
PLATTE MIT VERSCHLUSSNIPPELN	MCI209.10.7102/JV/RE		G 3/8"	643,80
	MCI209.10.7202/JV/RE		NPT 3/8"	643,80

Einzelkomponenten (separat bestellbar)

	Artikel-Nr.	Anschluss	Preis/€
PLATTE INKL. VERRIEGELUNG OHNE NIPPELBESTÜCKUNG	MCI209.10.6000		a.A.
NIPPEL FÜR BESTÜCKUNG DER PLATTE MIT VERSCHLUSSNIPPEL DIREKTMONTAGE AUF WERKZEUG	MCI09.5000/JV		a.A.
KODIERUNG	KCP01.9002/Q3		27,50

MCI 209.12 Multikupplungen für Formwerkzeuge Maschinenseitige Ausrüstung

Platte bestückt mit 12 Kupplungen

	Artikel-Nr.	Bestückung	Anschluss	Preis/€
SCHLAUCHTÜLLEN	MCI209.12.1810/JV		Ø innen 10 mm	588,90
	MCI209.12.1812/JV		Ø innen 12 mm	588,90
INNENGEWINDE	MCI209.12.1102/JV		G 3/8	556,40
	MCI209.12.1202/JV		NPT 3/8	556,40
STECKSCHLAUCHTÜLLEN	MCI209.12.1810/CN/JV		3/8"	578,50
	MCI209.12.1813/CN/JV		1/2"	578,80
AUSSENGEWINDE	MCI209.12.1152/JV		G 3/8"	578,50

Einzelkomponenten (separat bestellbar)

	Artikel-Nr.	Anschluss	Preis/€
PLATTE INKL. VERRIEGELUNG OHNE KUPPLUNGSBESTÜCKUNG	MCI209.12.1000		258,40
KUPPLUNGEN FÜR BESTÜCKUNG DER PLATTE SCHLAUCHTÜLLEN	MCI09.2810/JV	Ø innen 10 mm	33,10
	MCI09.2812/JV	Ø innen 12 mm	33,10
KUPPLUNGEN FÜR BESTÜCKUNG DER PLATTE INNENGEWINDE	MCI09.2102/JV	G 3/8	27,90
	MCI09.2202/JV	NPT 3/8	27,90
KUPPLUNGEN FÜR BESTÜCKUNG DER PLATTE STECKSCHLAUCHTÜLLEN	MCI09.2810/CN/JV	3/8"	31,50
	MCI09.2813/CN/JV	1/2"	31,40
AUSSENGEWINDE	MCI09.2152/JV	G 3/8"	31,00
PARKPLATTE	MPP01.9001		136,40
KODIERUNG	KCP01.9001		14,70
OPTION /VS			45,00

MCI 209.12 Multikupplungen für Formwerkzeuge Werkzeugseitige Ausrüstung

Platte bestückt mit 12 Nippeln

	Artikel-Nr.	Bestückung	Anschluss	Preis/€
PLATTE MIT VERSCHLUSSNIPPELN	MCI209.12.7102/JV		G 3/8"	368,20
	MCI209.12.7202/JV		NPT 3/8"	368,20
PLATTE MIT VERSCHLUSSNIPPELN DIREKTMONTAGE AUF WERKZEUG	MCI209.12.7102/JV/RE		G 3/8"	699,60
	MCI209.12.7202/JV/RE		NPT 3/8"	699,60

Einzelkomponenten (separat bestellbar)

	Artikel-Nr.	Anschluss	Preis/€
PLATTE INKL. VERRIEGELUNG OHNE NIPPELBESTÜCKUNG	MCI209.12.6000		144,10
NIPPEL FÜR BESTÜCKUNG DER PLATTE MIT VERSCHLUSSNIPPEL INNENGEWINDE	MCI09.5102/JV	G 3/8	20,60
	MCI09.5202/JV	NPT 3/8	20,60
NIPPEL FÜR BESTÜCKUNG DER PLATTE MIT VERSCHLUSSNIPPEL DIREKTMONTAGE AUF WERKZEUG	MCI09.5000/JV		22,20
KODIERUNG	KCP01.9001/Q3		44,10

MCI 209.20 Multikupplungen für Formwerkzeuge Maschinenseitige Ausrüstung

Platte bestückt mit 6 Kupplungen

	Artikel-Nr.	Bestückung	Anschluss	Preis/€
SCHLAUCHTÜLLEN	MCI209.20.1810/JV		Ø innen 10 mm	881,00
	MCI209.20.1812/JV		Ø innen 12 mm	883,50
INNENGEWINDE	MCI209.20.1102/JV		G 3/8	815,30
	MCI209.20.1202/JV		NPT 3/8	815,30
STECKSCHLAUCHTÜLLEN	MCI209.20.1810/CN/JV		3/8"	881,00
	MCI209.20.1813/CN/JV		1/2"	883,50
AUSSENGEWINDE	MCI209.20.1152/JV		G 3/8"	881,00

Einzelkomponenten (separat bestellbar)

	Artikel-Nr.	Anschluss	Preis/€
PLATTE INKL. VERRIEGELUNG OHNE KUPPLUNGSBESTÜCKUNG	MCI209.20.1000		304,20
KUPPLUNGEN FÜR BESTÜCKUNG DER PLATTE SCHLAUCHTÜLLEN	MCI09.2810/JV	Ø innen 10 mm	33,10
	MCI09.2812/JV	Ø innen 12 mm	33,10
KUPPLUNGEN FÜR BESTÜCKUNG DER PLATTE INNENGEWINDE	MCI09.2102/JV	G 3/8	27,90
	MCI09.2202/JV	NPT 3/8	27,90
KUPPLUNGEN FÜR BESTÜCKUNG DER PLATTE STECKSCHLAUCHTÜLLEN	MCI09.2810/CN/JV	3/8»	31,50
	MCI09.2813/CN/JV	1/2»	31,40
AUSSENGEWINDE	MCI09.2152/JV	G 3/8»	31,00

MCI 209.20 Multikupplungen für Formwerkzeuge Werkzeugseitige Ausrüstung

Platte bestückt mit 6 Nippeln

	Artikel-Nr.	Bestückung	Anschluss	Preis/€
PLATTE MIT VERSCHLUSSNIPPELN	MCI209.20.7102/JV		G 3/8"	568,10
	MCI209.20.7202/JV		NPT 3/8"	568,10
PLATTE MIT VERSCHLUSSNIPPELN DIREKT MONTAGE AUF WERKZEUG	MCI209.20.7000/JV			589,10

Einzelkomponenten (separat bestellbar)

	Artikel-Nr.	Anschluss	Preis/€
PLATTE INKL. VERRIEGELUNG OHNE NIPPELBESTÜCKUNG	MCI209.20.6000		209,80
NIPPEL FÜR BESTÜCKUNG DER PLATTE MIT VERSCHLUSSNIPPEL INNENGEWINDE	MCI09.5102/JV	G 3/8	20,60
	MCI09.5202/JV	NPT 3/8	20,60
NIPPEL FÜR BESTÜCKUNG DER PLATTE MIT VERSCHLUSSNIPPEL DIREKT MONTAGE AUF WERKZEUG	MCI09.5000/JV		22,20





	Artikel-Nr.	Ø N (mm)	Gewinde	Preis/€
KUPPLUNGEN MIT INNENGEWINDE	MPX06.1101/JV	6	G 1/4	32,60
	MPX06.1201/JV	6	NPT 1/4	32,60
	MPX06.1314/JV	6	UNF 9/16-18	32,60
	MPX10.1102/JV	10	G 3/8	32,60
	MPX10.1103/JV	10	G 1/2	32,60
	MPX10.1202/JV	10	NPT 3/8	32,60
	MPX10.1203/JV	10	NPT 1/2	32,60
	MPX10.1314/JV	10	UNF 9/16-18	32,60
	MPX10.1319/JV	10	UNF 3/4-16	32,60
	MPX12.1103/JV	12	G 1/2	39,99
	MPX12.1104/JV	12	G 3/4	39,99
	MPX12.1203/JV	12	NPT 1/2	39,99
	MPX12.1204/JV	12	NPT 3/4	40,79
	MPX12.1319/JV	12	UNF 3/4-16	39,99
	MPX12.1327/JV	12	UNF 1 1/16-12	39,99
	MPX16.1104/JV	16	G 3/4	91,26
	MPX16.1204/JV	16	NPT 3/4	91,26
	MPX16.1327/JV	16	UNF 1 1/16-12	97,35
	MPX19.1105/JV	19	G 1	105,88
	MPX19.1205/JV	19	NPT 1	105,88
MPX19.1333/JV	19	UNF 1 5/16-12	105,88	
MPX25.1106/JV	25	G1 1/4	143,23	
MPX25.1206/JV	25	NPT 1 1/4	143,23	
MPX25.1341/JV	25	UNF 1 5/8-12	143,23	
SCHUTZKAPPE - KUPPLUNGEN	MPX06.8500	6		1,32
	MPX10.8500	10		1,59
	MPX12.8500	12		3,35
	MPX16.8500	16		2,91
	MPX19.8500	19		3,61
	MPX25.8500	25		4,58



MPX Schnellkupplungen für Hydraulik

SBA

Schnellkupplungen für Hydraulik

	Artikel-Nr.	Ø N (mm)	Gewinde	Preis/€
VERSCHLUSSNIPPEL INNENGEWINDE 	MPX06.7101/JV	6	G 1/4	13,57
	MPX06.7201/JV	6	NPT 1/4	13,57
	MPX06.7314/JV	6	UNF 9/16-18	13,57
	MPX10.7102/JV	10	G 3/8	13,57
	MPX10.7103/JV	10	G 1/2	13,57
	MPX10.7202/JV	10	NPT 3/8	13,57
	MPX10.7203/JV	10	NPT 1/2	13,57
	MPX10.7314/JV	10	UNF 9/16-18	13,57
	MPX10.7319/JV	10	UNF 3/4-16	13,57
	MPX12.7103/JV	12	G 1/2	21,85
	MPX12.7104/JV	12	G 3/4	21,85
	MPX12.7203/JV	12	NPT 1/2	21,85
	MPX12.7204/JV	12	NPT 3/4	21,85
	MPX12.7319/JV	12	UNF 3/4-16	21,85
	MPX12.7327/JV	12	UNF 1 1/16-12	21,85
	MPX16.7104/JV	16	G 3/4	40,52
	MPX16.7204/JV	16	NPT 3/4	40,52
	MPX16.7327/JV	16	UNF 1 1/16-12	43,18
	MPX19.7105/JV	19	G 1"	53,91
	MPX19.7205/JV	19	NPT 1	53,91
	MPX19.7333/JV	19	UNF 1 5/16-12	53,91
	MPX25.7106/JV	25	G 1 1/4	75,76
	MPX25.7206/JV	25	NPT 1 1/4	75,76
MPX25.7341/JV	25	UNF 1 5/8-12	75,76	
SCHUTZKAPPE - VERSCHLUSSNIPPEL 	MPX06.8550	6		1,51
	MPX10.8550	10		1,40
	MPX12.8550	12		2,38
	MPX16.8550	16		2,91
	MPX19.8550	19		3,61
	MPX25.8550	25		4,58



SBA Schnellkupplungen für Hydraulik

	Artikel-Nr.	Ø N (mm)	Anschluss	Preis/€
KUPPLUNGEN MIT INNENGEWINDE 	SBA08.1103	8	G 1/2	98,76
	SBA08.1103/KB	8	G 1/2	98,76
	SBA08.1103/KR	8	G 1/2	98,76
	SBA12.1104	12	G 3/4	135,30
	SBA12.1104/KR	12	G 3/4	135,30
	SBA12.1104/KB	12	G 3/4	135,30
VERSCHLUSSNIPPEL INNENGEWINDE 	SBA08.7103	8	G 1/2	41,67
	SBA08.7103/KR	8	G 1/2	41,67
	SBA08.7103/KB	8	G 1/2	41,67
	SBA12.7104	12	G 3/4	64,74
	SBA12.7104/KB	12	G 3/4	64,74
	SBA12.7104/KR	12	G 3/4	64,74
SCHUTZKAPPE - KUPPLUNG 	SBA08.8500	8	G 1/2	4,85
	SBA12.8500	12	G 3/4	4,85
SCHUTZKAPPE - NIPPEL 	SBA08.8550	8	G 1/2	4,33
	SBA12.8550	12	G 3/4	4,33





SPC

Kupplungen mit integrierter schwimmender Lagerung

Multikupplungen



SPC Kupplung mit integrierter schwimmender Lagerung



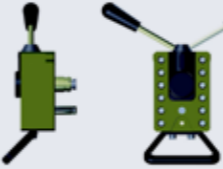

	Artikel-Nr.	NW	Beschreibung	Preis/€
KUPPLUNG 	SPC03.2000/IA/JV	3		170,13
	SPC05.2000/IA/JV	5		112,14
	SPC08.2000/IA/JV	8		121,48
	SPC12.2000/IA/JV	12		183,67
GESTECKTER VERSCHLUSSNIPPEL 	SPC03.5000/IA/JV	3		109,55
	SPC05.5000/IA/JV	5		84,21
	SPC08.5000/IA/JV	8		102,81
	SPC12.5000/IA/JV	12		158,55
INGESCHRAUBTER VERSCHLUSSNIPPEL 	SPC03.5408/IA/MD/JV	3		111,79
	SPC05.5414/IA/MD/JV	5		69,23
	SPC08.5418/IA/MD/JV	8		87,65
	SPC12.5424/IA/MD/JV	12		131,44
KUPPLUNG MIT ENTLASTUNGSVENTIL 	SPC03.2000/IA/CD/JV	3		180,90
	SPC05.2000/IA/CD/JV	5		123,32
	SPC08.2000/IA/CD/JV	8		133,63
	SPC12.2000/IA/CD/JV	12		198,90
MONTAGEWERKZEUGE AUSFÜHRUNG FÜR DIE KUPPLUNG	R 23590001		für SPC03	104,65
	R 23590101		für SPC05	100,52
	R 23590201		für SPC08	104,74
	R 23590301		für SPC12	141,56
	R 23590501		für SPC20	131,61
MONTAGEWERKZEUGE AUSFÜHRUNG FÜR DEN GESCHRAUBTEN VERSCHLUSSNIPPEL	R 13591000		für SPC03	328,13
	R 13591100		für SPC05	101,83
	R 13591200		für SPC08	99,71
	R 13591300		für SPC12	149,75

SPC Multikupplung

Maschinenseitige Ausrüstung

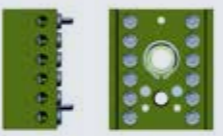
	Artikel-Nr.	Bestückung	Anschluss	Preis/€
SPC203 6 KREISLÄUFE 	SPC203.12.1100/JV	12 x	G 3/8	1.578,53
	SPC203.12.1110/JV	12 x	Rc 1/8	1.686,30
	SPC203.12.1309/JV	12 x	UN 3/8 - 24	1.686,30
SPC205 6 KREISLÄUFE 	SPC205.12.1101/JV	12 x	G 1/4	2.118,77
	SPC205.12.1111/JV	12 x	Rc 1/4	2.204,22
	SPC205.12.1313/JV	12 x	UN 1/2 - 20	2.204,22
	SPC205.12.1318/JV	12 x	UN 9/16 - 18	2.204,22

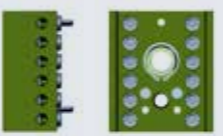
Werkzeugseitige Ausrüstung

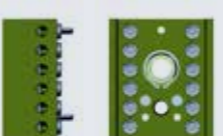
	Artikel-Nr.	Bestückung	Anschluss	Preis/€
SPC203 2 KREISLÄUFE 	SPC203.04.7100/JV	4 x	G 1/8	602,26
	SPC203.04.7110/JV	4 x	Rc 1/8	643,50
	SPC203.04.7309/JV	4 x	UN 3/8 - 24	643,50
SPC205 2 KREISLÄUFE 	SPC205.04.7101/JV	4 x	G 1/4	1.038,38
	SPC205.04.7111/JV	4 x	Rc 1/4	1.122,51
	SPC205.04.7313/JV	4 x	UN 1/2 - 20	1.122,51
	SPC205.04.7314/JV	4 x	UN 9/16 - 18	1.162,19
SPC203 4 KREISLÄUFE 	SPC203.08.7100/JV	8 x	G 1/8	812,70
	SPC203.08.7110/JV	8 x	Rc 1/8	879,11
	SPC203.08.7309/JV	8 x	UN 3/8 - 24	879,11
SPC205 4 KREISLÄUFE 	SPC205.08.7101/JV	8 x	G 1/4	1.245,38
	SPC205.08.7111/JV	8 x	Rc 1/4	1.330,65
	SPC205.08.7313/JV	8 x	UN 1/2 - 20	1.330,65
	SPC205.08.7318/JV	8 x	UN 9/16 - 18	1.330,65
SPC203 6 KREISLÄUFE 	SPC203.12.7100/JV	12 x	G 1/8	1.023,14
	SPC203.12.7110/JV	12 x	Rc 1/8	1.092,30
	SPC203.12.7309/JV	12 x	UN 3/8 - 24	1.092,30
SPC205 6 KREISLÄUFE 	SPC205.12.7101/JV	12 x	G 1/4	1.448,69
	SPC205.12.7111/JV	12 x	Rc 1/4	1.534,05
	SPC205.12.7313/JV	12 x	UN 1/2 - 20	1.534,05
	SPC205.12.7318/JV	12 x	UN 9/16 - 18	1.534,05

SPC Zubehör

	Artikel-Nr.	Anschluss	Preis/€
MECHANISCHE KODIERMÖGLICHKEIT	KPC01.9008/QX	SPC203	11,90
	KPC01.9007/QX	SPC205	13,20
PARKPLATTE FÜR VERSORGUNGSSEITE	MPP01.9005	SPC203	178,20
	MPP01.9004	SPC205	178,20
NÄHERUNGSSCHALTER	*/DP		a.A.

RMP

Multikupplungen für
hydraulische Anwendungen



RMP Multikupplungen für hydraulische Anwendungen

Maschinenseitige Ausrüstung

	Artikel-Nr.	Bestückung	Anschluss	Preis/€
RMP48 MIT VERRIEGELUNGSBLOCK BESTÜCKT MIT VERSCHLUSSNIPPEL 	RMP48.04.1102/JV		G 3/8	1.370,91
	RMP48.06.1102/JV		G 3/8	1.594,30
RMP49 MIT VERRIEGELUNGSBLOCK BESTÜCKT MIT VERSCHLUSSNIPPEL 	RMP49.02.1102/JV		G 3/8	1.341,70
	RMP49.02.1103/JV		G 1/2	1.385,10
	RMP49.02.1203/JV		NPT 1/2	1.385,10
	RMP49.04.1102/JV		G 3/8	1.613,40
	RMP49.04.1103/JV		G 1/2	1.687,00
	RMP49.04.1203/JV		NPT 1/2	1.687,00
	RMP49.06.1102/JV		G 3/8	1.861,60
	RMP49.06.1103/JV		G 1/2	1.990,40
	RMP49.06.1203/JV		NPT 1/2	1.990,40
RMP49 MIT VERRIEGELUNGSBLOCK BESTÜCKT MIT VERSCHLUSSNIPPEL UND OPTION «DP» MIT NÄHERUNGSSCHALTER 	RMP49.02.1102/JV/DP		G 3/8	1.554,20
	RMP49.02.1103/JV/DP		G 1/2	1.597,40
	RMP49.02.1203/JV/DP		NPT 1/2	1.597,40
	RMP49.04.1102/JV/DP		G 3/8	1.825,90
	RMP49.04.1103/JV/DP		G 1/2	1.899,50
	RMP49.04.1203/JV/DP		NPT 1/2	1.899,50
	RMP49.06.1102/JV/DP		G 3/8	2.074,10
	RMP49.06.1103/JV/DP		G 1/2	2.202,90
	RMP49.06.1203/JV/DP		NPT 1/2	2.202,90
RMP78 MIT SCHRAUBVERRIEGLUNG 	RMP78.04.1102/JV		G 3/8	919,02
	RMP78.06.1102/JV		G 3/8	1.169,37
EINZELKOMPONENTEN VERSCHLUSSNIPPEL FÜR RMP49 	HVB09.5102/IA/JV		G 3/8	140,30
	HVB09.5103/IA/JV		G 1/2	162,70
	HVB09.5203/IA/JV		NPT 1/2	165,20
PARKPLATTE	MPP01.9003			134,40
KODIERUNG	KCP01.9005			6,30

RMP Multikupplungen für hydraulische Anwendungen

Werkzeugseitige Ausrüstung

	Artikel-Nr.	Bestückung	Anschluss	Preis/€
RMP48 MIT VERRIEGELUNGSHÜLSE BESTÜCKT MIT KUPPLUNGEN SEITLICHE ABGÄNGE 	RMP48.04.7102/JV		G 3/8	572,39
	RMP48.06.7102/JV		G 3/8	711,13
RMP78 MIT VERRIEGELUNGSHÜLSE BESTÜCKT MIT KUPPLUNGEN SEITLICHE ABGÄNGE SCHRAUBVERRIEGLUNG 	RMP78.04.7102/JV		G 3/8	582,78
	RMP78.06.7102/JV		G 3/8	723,90
RMP49 MIT VERRIEGELUNGSHÜLSE BESTÜCKT MIT KUPPLUNGEN SEITLICHE ABGÄNGE 	RMP49.02.7102/JV		G 3/8	637,60
	RMP49.02.7103/JV		G 3/8	637,60
	RMP49.02.7203/JV		NPT 1/2	637,60
	RMP49.04.7102/JV		G 3/8	757,40
	RMP49.04.7103/JV		G 3/8	757,40
	RMP49.04.7203/JV		NPT 1/2	757,40
	RMP49.06.7102/JV		G 3/8	945,20
	RMP49.06.7103/JV		G 3/8	945,20
	RMP49.06.7203/JV		NPT 1/2	945,20
EINZELKOMPONENTEN KUPPLUNG FÜR RMP49 	HVB09.2000/IA/JV			114,60
KODIERUNG	KCP01.9006/Q3			29,30

Schläuche & Anschlusszubehör

Flexible Schläuche

CALORLOCK
selbstklemmender NBR/PVC-Steckschlauch
für Wasserkreisläufe



Artikel-Nr.	Ø ID (mm)	Ø AD (mm)	Farbe	max. Druck bei 40° C (bar)	Rollenlänge (m)	€/lfm
CALORLOCK 10/KB	10,2	17,5	blau	10	20	7,01
CALORLOCK 10/KB/50	10,2	17,5	blau	10	50	7,01
CALORLOCK 10/KR	10,2	17,5	rot	10	20	7,01
CALORLOCK 10/KR/50	10,2	17,5	rot	10	50	7,01
CALORLOCK 10/KV	10,2	17,5	grün	10	20	7,01
CALORLOCK 13/KB	12,7	20,4	blau	10	20	8,48
CALORLOCK 13/KB/50	12,7	20,4	blau	10	50	8,48
CALORLOCK 13/KR	12,7	20,4	rot	10	20	8,48
CALORLOCK 13/KR/50	12,7	20,4	rot	10	50	8,48
CALORLOCK 13/KV	12,7	20,4	grün	10	20	8,48
CALORLOCK 16/KB	16	24,2	blau	10	20	10,38
CALORLOCK 16/KR	16	24,2	rot	10	20	10,38
CALORLOCK 16/KV	16	24,2	grün	10	20	10,38



Anschlusszubehör

**AF- SCHLAUCHTÜLLEN
MIT AUSSENGEWINDE**



Artikel-Nr.	Gewinde	Anschluss	VPE	Preis/€
AF150.04	G 1/8	Ø 4	10	2,13
AF150.06	G 1/8	Ø 6	10	2,13
AF150.08	G 1/8	Ø 8	10	2,13
AF150.10	G 1/8	Ø 10	10	2,13
AF151.06	G 1/4	Ø 6	10	2,13
AF151.08	G 1/4	Ø 8	10	2,13
AF151.10	G 1/4	Ø 10	10	2,13
AF151.13	G 1/4	Ø 13	10	2,13
AF152.08	G 3/8	Ø 8	10	4,68
AF152.10	G 3/8	Ø 10	10	4,68
AF152.13	G 3/8	Ø 13	10	4,68
AF152.16	G 3/8	Ø 16	10	4,68
AF153.13	G 1/2	Ø 13	10	4,68
AF153.16	G 1/2	Ø 16	10	4,68
AF154.16	G 3/4	Ø 16	10	4,68

Anschlusszubehör

	Artikel-Nr.	Gewinde	Anschluss	VPE	Preis/€
AF- SCHLAUCHTÜLLEN MIT AUSSENGEWINDE MESSING, VERNICKELT 	AF151.08/LN	G 1/4	Ø 8	1	2,13
	AF151.10/LN	G 1/4	Ø 10	1	2,13
	AF151.12/LN	G 1/4	Ø 12	1	2,81
	AF152.10/LN	G 3/8	Ø 10	1	3,15
	AF152.12/LN	G 3/8	Ø 12	1	4,68
	AF153.12/LN	G 1/2	Ø 12	1	8,50
	AF153.16/LN	G 1/2	Ø 16	1	8,50
AF- SCHLAUCHTÜLLEN 90° MIT AUSSENGEWINDE 	AF151.10/RE	G 1/4	Ø 10	1	3,23
	AF152.10/RE	G 3/8	Ø 10	1	5,03
	AF152.12/RE	G 3/8	Ø 12	1	3,52
AF/G2 - SCHLAUCHTÜLLEN MIT AUSSENGEWINDE UND 2 ANSÄTZEN 	AF152.13/G2	G 3/8	Ø 13	1	5,44
	AF152.16/G2	G 3/8	Ø 16	1	5,44
	AF153.13/G2	G 1/2	Ø 13	1	6,29
	AF153.16/G2	G 1/2	Ø 16	1	5,44
	AF153.19/G2	G 1/2	Ø 19	1	5,44
	AF154.19/G2	G 3/4	Ø 19	1	5,44
	AF154.25/G2	G 3/4	Ø 25	1	7,57
	AF155.19/G2	G 1"	Ø 19	1	8,33
	AF155.25/G2	G 1"	Ø 25	1	6,38

Allgemeine Geschäfts- und Lieferbedingungen

Kontaktdaten: www.staubli.com/connectors/contacts



Weltweite Präsenz der Staubli Gruppe

- Niederlassungen
- Vertretungen

Internationale Vertriebskoordination

Stäubli Faverges - CS 30070 - F - 74210 Faverges - Tel.: +33 4 50 65 67 97 - Fax: +33 4 50 65 60 69 - e-mail: connectors.sales@staubli.com
www.staubli.com

Stäubli ist eine Marke von Stäubli International AG und ist in der Schweiz und anderen Ländern registriert. © Stäubli 10/2016. Auf FSC Papier gedruckt.
Wir behalten uns das Recht vor, Produktspezifikationen ohne vorherige Ankündigung zu ändern. Bildrechte: Stäubli

ST00025_PC2016_BT